



Ntherm Maxi.

Естественная конвекция.

Высокая

теплопроизводительность.

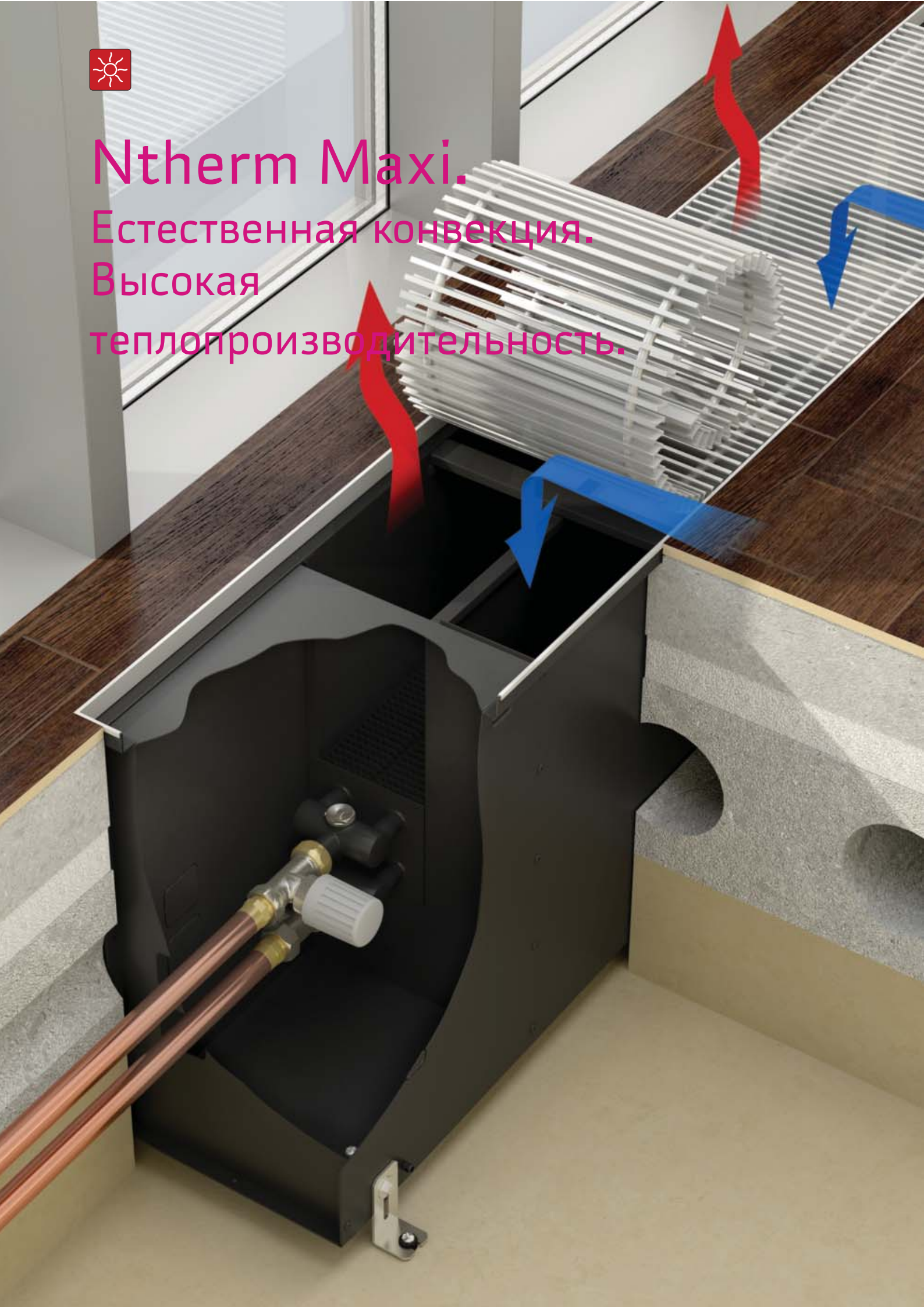

Назначение

Встраиваемые в пол конвекторы с естественной конвекцией Ntherm Maxi предназначены для изоляции от холодного воздуха больших,ходящих до пола окон, а так же встраивания в подоконник. Конвекторы Ntherm Maxi характеризуются высокой теплопроизводительностью и используются в помещениях, где необходимо подать в зону остекления большое количество тепла, но нельзя использовать конвекторы с принудительной конвекцией. В конструкции конвектора Ntherm Maxi используется эффект повышения тепловой мощности, с увеличением направляющих теплообменника, и, соответственно, увеличением высоты корпуса конвектора. В зависимости от назначения, возможно расположение теплообменника со стороны окна, со стороны помещения, в центре корпуса конвектора.

Эксплуатационные данные

Конвектор Ntherm Maxi может быть установлен как в одноконтурную, так и в двухконтурную систему отопления, адаптирован для эксплуатации в российских системах центрального отопления.

Параметры эксплуатации конвекторов Ntherm Maxi:

- рабочее давление теплоносителя - 16 бар;
- давление гидравлических испытаний конвектора – 25 бар;
- максимальная рабочая температура теплоносителя – 130 °С.

Базовый комплект поставки

- корпус из оцинкованной стали покрытый износостойким матовым чёрным порошковым покрытием или нержавеющей стали;
- декоративная рамка по корпусу из алюминия U-образного, либо F-образного профиля, выполненная в цвет решетки, с черной полосой из пористой резины в месте контакта с решеткой;
- комплект крепёжно-регулирующих ножек;
- роликовую, либо линейную решётку, из анодированного алюминия, либо окрашенную по RAL, либо с фактурой дерева, мрамора, гранита или из нержавеющей стали;
- съёмный теплообменник с латунным узлом подключения с соединением "евроконус" G 3/4";
- воздушоспускной клапан 3/8";
- паспорт, инструкция по монтажу и эксплуатации.

Расчет стоимости

Расчет стоимости нестандартной длины конвектора осуществляется в прямой пропорциональной зависимости без дополнительной наценки.

Цены указаны для конвектора с корпусом из оцинкованной стали. Увеличение стоимости для корпуса из нержавеющей стали +6%.

Роликовое либо линейное исполнение решетки, декоративная рамка по периметру конвектора, тип подключения не влияют на стоимость.

Комплекующие (стр. 116)

Вентиль термостатический на подающую линию DN15, G3/4"

- тип 701301, прямой - 18 €
- тип 701302, угловой - 18 €

Вентиль запорный на обратную линию DN15, G 3/4"

- тип 701311, прямой - 11 €
- тип 701312, угловой - 11 €

Привод на термостатический вентиль

- головка ручного привода, тип 702301 - 7 €
- термостат с дистанционным управлением, тип 702311 - 95 €
- термозлектрический сервопривод ~220В, тип 702361 - 43 €

Настенный регулятор Varmann Vartronic

- электронный программируемый регулятор, тип 703402 - 58 €
- электронный программируемый регулятор с сенсорным дисплеем, тип 703403 - 63 €

Формирование артикула

NM 230.400.2250 RR U C34 ES D L

Серия

Ntherm Maxi

Габаритные размеры

Ширина [мм]
180, 230, 300, 370
Высота [мм]
300, 400, 500, 600
Длина [мм]
может быть любой

Исполнение решётки

RR-роликовая (по умолчанию)
LR-линейная

Тип профиля декоративной рамки

U-образный профиль (по умолчанию)
F-образный профиль

Тип решетки

EV1-алюминий, анодированный в натуральный цвет (по умолчанию)

EV3-алюминий, анодированный в цвет латуни

C32-алюминий, анодированный в цвет светлой бронзы

C34-алюминий, анодированный в цвет тёмной бронзы

RAL-Алюминий, окрашенный в цвет по RAL

F-Алюминий с фактурой дерева, мрамора, гранита

INOX-нержавеющая сталь полированная

Тип металла корпуса

без обозначения-корпус из оцинкованной стали с порошковым покрытием (по умолчанию)

ES-корпус из хром-молибденовой нержавеющей стали

Дренажные отводы

без обозначения-корпус без дренажа (по умолчанию)

D-корпус с дренажными отводами HP1/2"

Подключение

без обозначения-подключение "справа"
L-подключение "слева"

Конструктивные особенности

- Все детали конвектора выполнены из высококачественной листовой оцинкованной стали (из нержавеющей стали), окрашены износостойким порошковым покрытием в чёрный цвет, что делает невидимыми все компоненты конвектора под решеткой.
- Использование конструкции со съёмным теплообменником позволяет легко вынимать теплообменник из корпуса конвектора.
- Использование материалов для изготовления теплообменника, таких как медь и алюминий гарантирует высокую стойкость к коррозии и долговечность в эксплуатации. Теплообменник окрашен в цвет корпуса. Удобство монтажа с использованием быстроразъёмного соединения 3/4" "евроконус" для подключения теплоносителя.
- Возможно изготовление конвектора Ntherm Maxi без декоративной рамки.
- Входящая в базовую комплектацию полоса из пористой резины под решётку предотвращает её трение о корпус конвектора, снижает шум.
- Пружина, придающая гибкость решётке сделана из нержавеющей стали.
- Возможен заказ конвектора любой длины без дополнительной наценки - цена рассчитывается пропорционально длине.
- Два типа профиля (U-образный и F-образный) декоративной рамки позволяют встраивать конвектор в любой тип пола. Тип профиля рамки не влияет на стоимость конвектора.
- Исполнение решётки, роликовое - ламели расположены поперечно, или линейное - ламели расположены продольно, не влияет на стоимость конвектора.



Ножки
для фиксации корпуса конвектора к полу

Регулировочные винты
для регулирования конвектора в уровень пола при монтаже

Корпус конвектора
из оцинкованной стали, окрашен порошковой краской в матовый чёрный или из нержавеющей стали

Декоративная рамка
по периметру корпуса конвектора U-образного, либо F-образного профиля из алюминия в цвет решётки

Особенности конструкции Ntherm Maxi.

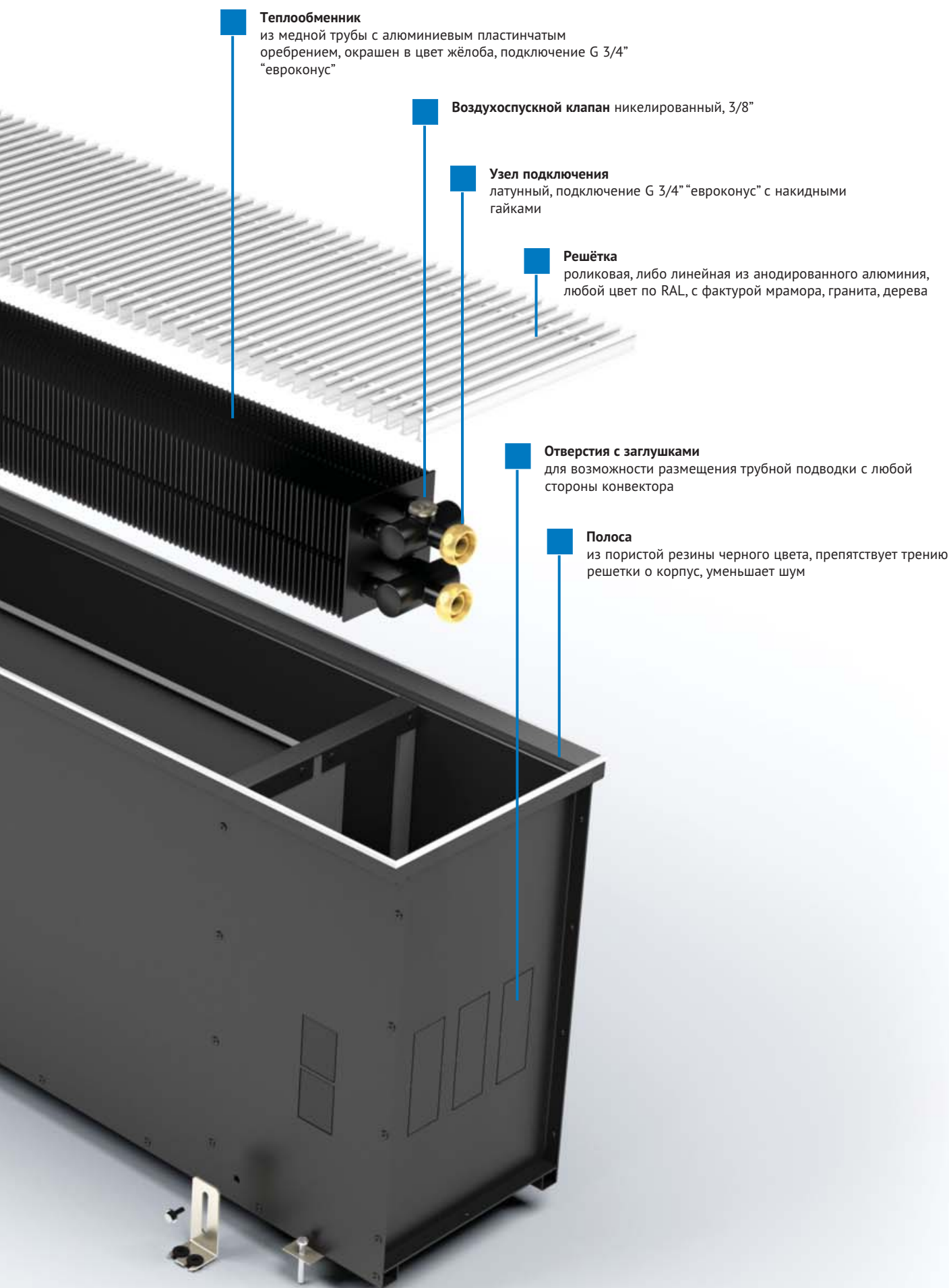

Размеры Ntherm Maxi 180 [мм]

▲
сторона
окна

▼
сторона
помещения

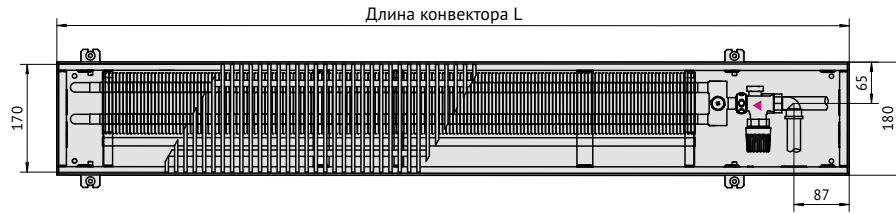

Вид сверху конвектора Ntherm Maxi 180 с роликовой решеткой, с U-образным бортом.

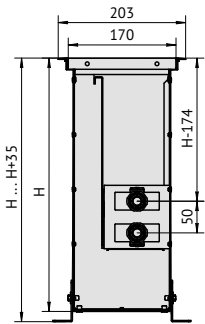

Разрез Ntherm Maxi 180 с F-образным бортом.



Вид сбоку конвектора Ntherm Maxi 180 с U-образным бортом.

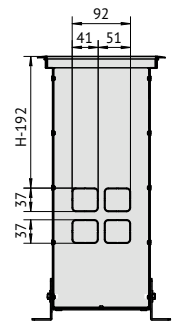

Вид с торца Ntherm Maxi 180 с F-образным бортом.

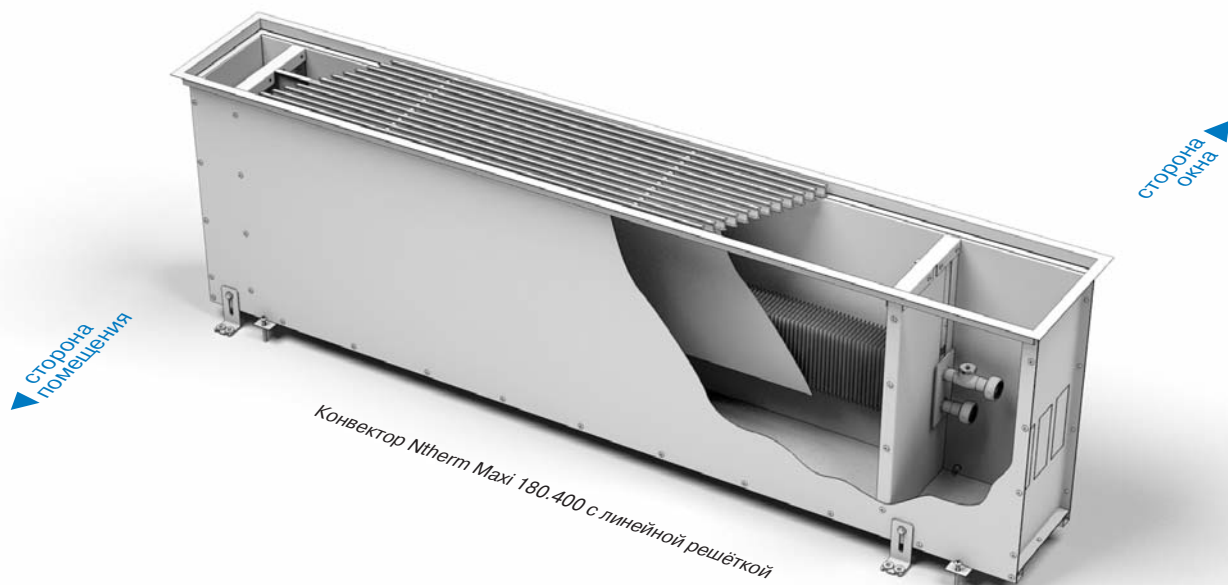

Теплопроизводительность Ntherm Maxi 180 [Вт]

Температура теплоносителя [°C]	Температура в помещении [°C]	Стандартная длина конвектора ¹⁾ [мм]											
		800	1000	1200	1400	1600	1800	2000	2200	2400	2600	2800	3000
Высота конвектора 300 мм													
95/85	20	466	642	818	994	1170	1346	1521	1697	1873	2049	2225	2401
90/70	20	376	518	660	802	944	1086	1228	1370	1512	1654	1796	1938
75/65	20	292	402	512	623	733	843	953	1063	1173	1284	1394	1504
Высота конвектора 400 мм													
95/85	20	546	752	958	1163	1369	1574	1780	1985	2191	2396	2602	2808
90/70	20	440	605	770	936	1101	1267	1432	1597	1763	1928	2094	2259
75/65	20	340	468	596	724	852	980	1107	1235	1363	1491	1619	1747
Высота конвектора 500 мм													
95/85	20	634	869	1105	1340	1575	1810	2045	2281	2516	2751	2986	3221
90/70	20	509	697	886	1075	1263	1452	1641	1829	2018	2207	2395	2584
75/65	20	392	537	683	828	973	1119	1264	1410	1555	1700	1846	1991
Высота конвектора 600 мм													
95/85	20	718	983	1249	1515	1781	2047	2313	2579	2845	3111	3377	3643
90/70	20	575	788	1001	1214	1427	1640	1853	2066	2279	2492	2705	2918
75/65	20	442	606	770	933	1097	1261	1425	1589	1753	1916	2080	2244

¹⁾ Возможно изготовление конвектора любой длины. Тепловая мощность конвектора рассчитывается пропорционально длины.

Стоимость Ntherm Maxi 180 [€]

Исполнение алюминиевой решетки	Стандартная длина конвектора ¹⁾ [мм]											
	800	1000	1200	1400	1600	1800	2000	2200	2400	2600	2800	3000
Высота конвектора 300 мм												
анодированная в цвет алюминия	261	309	357	405	453	501	549	598	646	694	742	790
анодированная в цвет бронзы	269	318	368	417	466	516	565	615	664	714	763	813
анодированная в цвет латуни	269	318	368	417	466	516	565	615	664	714	763	813
в цвет по RAL	281	335	388	441	494	547	600	654	707	760	813	866
с фактурой дерева, мрамора, гранита	318	381	443	506	568	631	693	755	818	880	943	1005
нержавеющая сталь полированная	348	417	487	557	627	696	766	836	906	975	1045	1115
Высота конвектора 400 мм												
анодированная в цвет алюминия	279	331	382	434	485	536	588	639	691	742	794	845
анодированная в цвет бронзы	287	340	393	446	499	552	605	658	711	764	817	870
анодированная в цвет латуни	287	340	393	446	499	552	605	658	711	764	817	870
в цвет по RAL	300	356	413	469	526	582	639	695	752	809	865	922
с фактурой дерева, мрамора, гранита	337	403	468	534	600	666	731	797	863	929	995	1060
нержавеющая сталь полированная	366	439	512	585	658	732	805	878	951	1024	1097	1170
Высота конвектора 500 мм												
анодированная в цвет алюминия	316	374	432	490	548	606	664	722	781	839	897	955
анодированная в цвет бронзы	325	385	444	504	564	624	684	743	803	863	923	983
анодированная в цвет латуни	325	385	444	504	564	624	684	743	803	863	923	983
в цвет по RAL	336	399	462	526	589	652	715	779	842	905	968	1031
с фактурой дерева, мрамора, гранита	373	445	518	590	663	735	808	880	953	1025	1098	1170
нержавеющая сталь полированная	402	482	562	642	722	801	881	961	1041	1121	1200	1280
Высота конвектора 600 мм												
анодированная в цвет алюминия	350	414	479	543	607	672	736	801	865	929	994	1058
анодированная в цвет бронзы	360	426	493	559	625	691	758	824	890	956	1022	1089
анодированная в цвет латуни	360	426	493	559	625	691	758	824	890	956	1022	1089
в цвет по RAL	370	440	509	579	648	718	787	857	926	996	1065	1135
с фактурой дерева, мрамора, гранита	407	486	565	644	722	801	880	959	1037	1116	1195	1273
нержавеющая сталь полированная	437	523	609	695	781	867	953	1039	1125	1211	1297	1383

¹⁾ Возможно изготовление конвектора любой длины. Стоимость конвектора рассчитывается пропорционально длины без дополнительных наценок.



Воспользуйтесь программой Varcalc для быстрого расчета тепловой мощности и стоимости конвектора.
<http://varmann.ru/service/varcalc/>

Размеры Ntherm Maxi 230 [мм]

▲ сторона
окна

▼ сторона
помещения

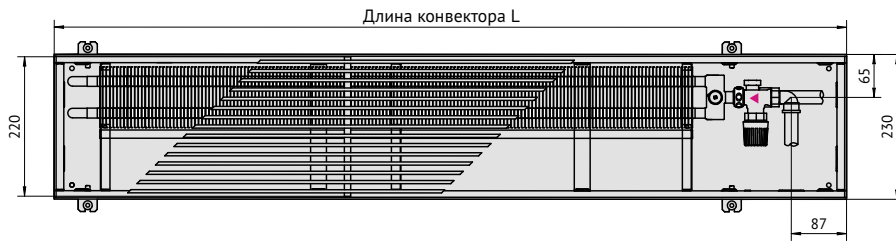

Вид сверху конвектора Ntherm Maxi 230 с роликовой решеткой, с U-образным бортом.

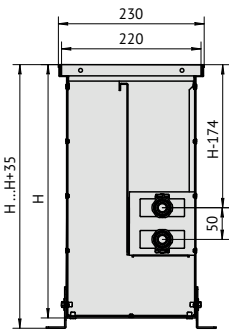

Разрез Ntherm Maxi 230 с U-образным бортом.



Вид сбоку конвектора Ntherm Maxi 230 с U-образным бортом.

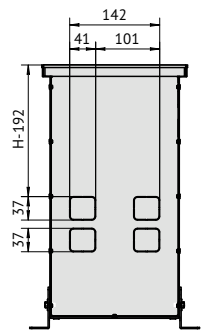

Вид с торца Ntherm Maxi 230 с U-образным бортом.

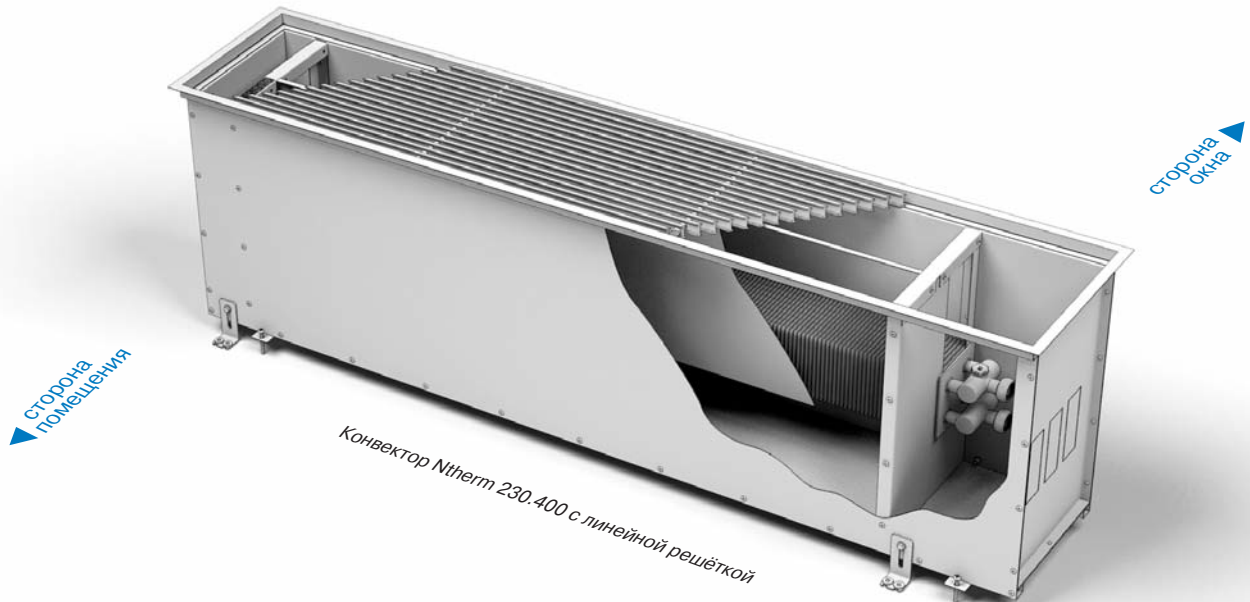

Теплопроизводительность Ntherm Maxi 230 [Вт]

Температура теплоносителя [°C]	Температура в помещении [°C]	Стандартная длина конвектора ¹⁾ [мм]											
		800	1000	1200	1400	1600	1800	2000	2200	2400	2600	2800	3000
Высота конвектора 300 мм													
95/85	20	630	869	1108	1347	1586	1825	2064	2303	2541	2780	3019	3258
90/70	20	509	702	896	1089	1282	1475	1668	1861	2054	2248	2441	2634
75/65	20	396	546	696	847	997	1147	1297	1447	1597	1748	1898	2048
Высота конвектора 400 мм													
95/85	20	738	1018	1297	1576	1855	2135	2414	2693	2973	3252	3531	3810
90/70	20	595	820	1045	1270	1495	1720	1945	2171	2396	2621	2846	3071
75/65	20	461	635	810	984	1158	1333	1507	1682	1856	2030	2205	2379
Высота конвектора 500 мм													
95/85	20	861	1181	1502	1823	2143	2464	2785	3105	3426	3747	4067	4388
90/70	20	690	948	1205	1462	1719	1977	2234	2491	2748	3005	3263	3520
75/65	20	532	730	928	1127	1325	1523	1721	1919	2117	2316	2514	2712
Высота конвектора 600 мм													
95/85	20	974	1336	1699	2061	2424	2786	3149	3511	3874	4236	4599	4961
90/70	20	780	1070	1361	1651	1941	2232	2522	2812	3103	3393	3683	3974
75/65	20	600	823	1047	1270	1493	1716	1940	2163	2386	2609	2833	3056

¹⁾ Возможно изготовление конвектора любой длины. Тепловая мощность конвектора рассчитывается пропорционально длине.

Стоимость Ntherm Maxi 230 [€]

Исполнение алюминиевой решетки	Стандартная длина конвектора ¹⁾ [мм]											
	800	1000	1200	1400	1600	1800	2000	2200	2400	2600	2800	3000
Высота конвектора 300 мм												
анодированная в цвет алюминия	293	345	397	449	501	553	605	657	709	761	813	865
анодированная в цвет бронзы	301	355	408	462	515	569	622	676	729	783	836	890
анодированная в цвет латуни	301	355	408	462	515	569	622	676	729	783	836	890
в цвет по RAL	318	376	435	493	551	609	667	726	784	842	900	959
с фактурой дерева, мрамора, гранита	365	434	504	574	644	714	784	854	924	993	1063	1133
нержавеющая сталь полированная	389	464	540	616	692	768	844	920	996	1071	1147	1223
Высота конвектора 400 мм												
анодированная в цвет алюминия	314	369	425	480	536	592	647	703	758	814	870	925
анодированная в цвет бронзы	323	380	437	494	551	609	666	723	780	838	895	952
анодированная в цвет латуни	323	380	437	494	551	609	666	723	780	838	895	952
в цвет по RAL	339	400	462	524	586	648	710	772	834	895	957	1019
с фактурой дерева, мрамора, гранита	385	459	532	606	679	753	826	900	973	1047	1120	1194
нержавеющая сталь полированная	409	489	568	648	727	807	886	966	1045	1125	1204	1284
Высота конвектора 500 мм												
анодированная в цвет алюминия	354	417	480	543	606	668	731	794	857	920	983	1046
анодированная в цвет бронзы	365	429	494	559	623	688	753	817	882	947	1011	1076
анодированная в цвет латуни	365	429	494	559	623	688	753	817	882	947	1011	1076
в цвет по RAL	379	448	518	587	656	725	794	863	932	1001	1070	1139
с фактурой дерева, мрамора, гранита	426	507	587	668	749	830	910	991	1072	1153	1233	1314
нержавеющая сталь полированная	450	537	623	710	797	884	970	1057	1144	1231	1317	1404
Высота конвектора 600 мм												
анодированная в цвет алюминия	392	462	531	601	671	740	810	879	949	1019	1088	1158
анодированная в цвет бронзы	403	475	547	618	690	762	833	905	977	1048	1120	1192
анодированная в цвет латуни	403	475	547	618	690	762	833	905	977	1048	1120	1192
в цвет по RAL	417	493	569	645	721	797	872	948	1024	1100	1176	1252
с фактурой дерева, мрамора, гранита	464	551	639	726	814	901	989	1076	1164	1251	1339	1426
нержавеющая сталь полированная	488	581	675	768	862	955	1049	1142	1236	1329	1423	1516

¹⁾ Возможно изготовление конвектора любой длины. Стоимость конвектора рассчитывается пропорционально длине без дополнительных наценок.



Воспользуйтесь программой Varcalc для быстрого расчета тепловой мощности и стоимости конвектора.
<http://varmann.ru/service/varcalc/>

Размеры Ntherm Maxi 300 [мм]

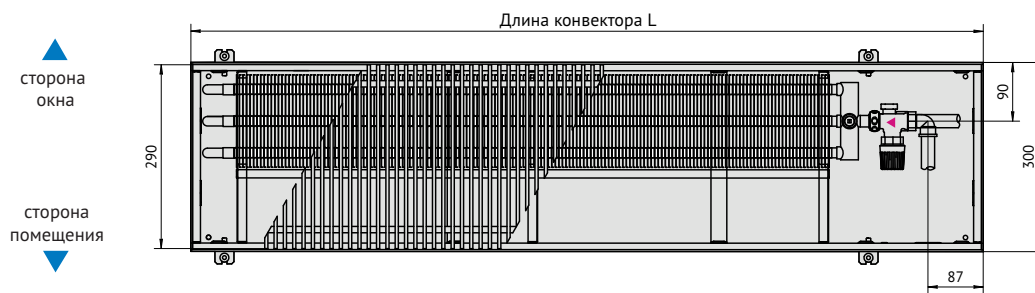

Вид сверху конвектора Ntherm Maxi 300 с роликовой решеткой, с U-образным бортом.

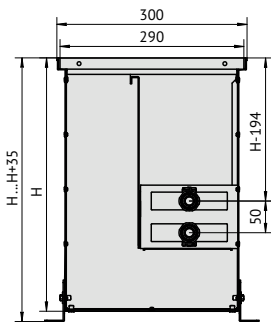

Разрез Ntherm Maxi 300 с U-образным бортом.



Вид сбоку конвектора Ntherm Maxi 300 с U-образным бортом.

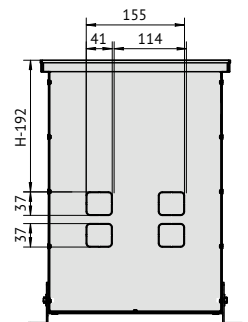

Вид с торца Ntherm Maxi 300 с U-образным бортом.

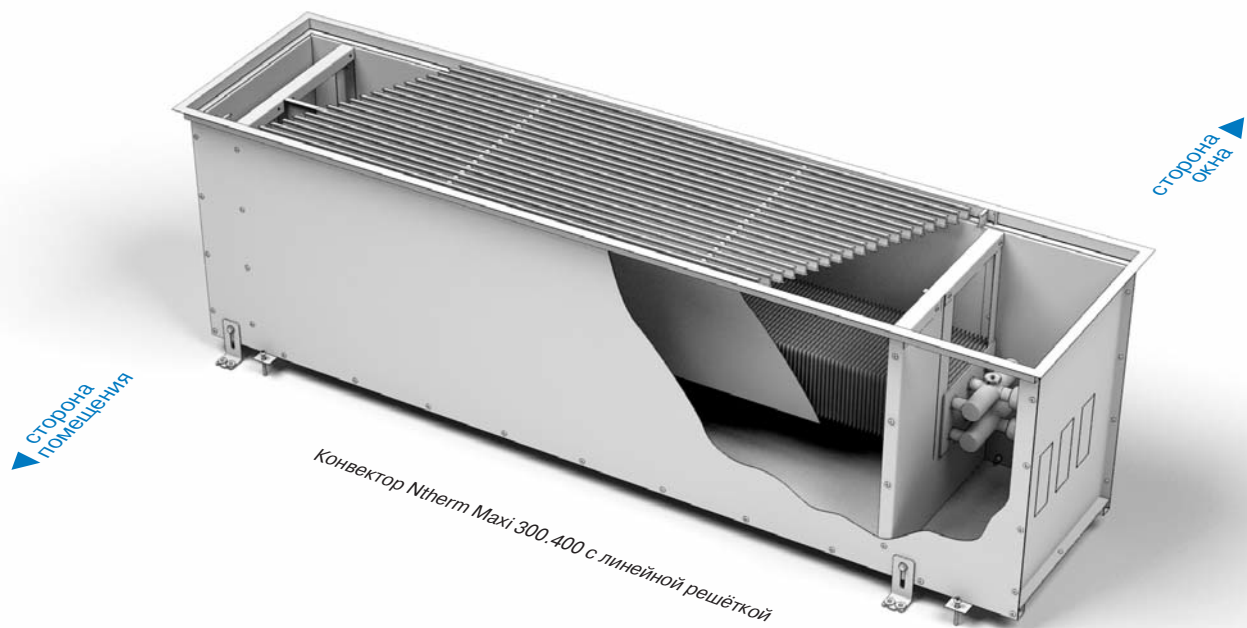

Теплопроизводительность Ntherm Maxi 300 [Вт]

Температура теплоносителя [°C]	Температура в помещении [°C]	Стандартная длина конвектора ¹⁾ [мм]											
		800	1000	1200	1400	1600	1800	2000	2200	2400	2600	2800	3000
Высота конвектора 300 мм													
95/85	20	834	1150	1465	1780	2096	2411	2726	3042	3357	3672	3988	4303
90/70	20	677	932	1188	1444	1699	1955	2211	2466	2722	2978	3234	3489
75/65	20	528	728	927	1127	1326	1526	1725	1925	2124	2324	2523	2723
Высота конвектора 400 мм													
95/85	20	982	1357	1732	2107	2482	2857	3233	3608	3983	4358	4733	5108
90/70	20	792	1095	1398	1701	2004	2306	2609	2912	3215	3517	3820	4123
75/65	20	615	850	1085	1320	1555	1790	2025	2260	2495	2730	2965	3200
Высота конвектора 500 мм													
95/85	20	1139	1569	1998	2428	2857	3286	3716	4145	4575	5004	5433	5863
90/70	20	917	1262	1608	1953	2299	2644	2990	3335	3681	4026	4372	4717
75/65	20	709	976	1243	1511	1778	2045	2312	2579	2846	3114	3381	3648
Высота конвектора 600 мм													
95/85	20	1293	1780	2267	2754	3241	3728	4216	4703	5190	5677	6164	6651
90/70	20	1037	1428	1819	2209	2600	2991	3382	3772	4163	4554	4945	5336
75/65	20	799	1100	1401	1702	2003	2304	2606	2907	3208	3509	3810	4111

1) Возможно изготовление конвектора любой длины. Тепловая мощность конвектора рассчитывается пропорционально длины.

Стоимость Ntherm Maxi 300 [€]

Исполнение алюминиевой решетки	Стандартная длина конвектора ¹⁾ [мм]											
	800	1000	1200	1400	1600	1800	2000	2200	2400	2600	2800	3000
Высота конвектора 300 мм												
анодированная в цвет алюминия	344	412	481	550	618	687	756	825	893	962	1031	1099
анодированная в цвет бронзы	354	424	495	566	636	707	778	849	919	990	1061	1131
анодированная в цвет латуни	354	424	495	566	636	707	778	849	919	990	1061	1131
в цвет по RAL	375	452	529	605	682	758	835	912	988	1065	1142	1218
с фактурой дерева, мрамора, гранита	436	528	620	712	804	895	987	1079	1171	1263	1355	1447
нержавеющая сталь полированная	456	552	649	746	842	939	1036	1132	1229	1326	1423	1519
Высота конвектора 400 мм												
анодированная в цвет алюминия	368	441	515	588	662	735	809	882	956	1029	1103	1176
анодированная в цвет бронзы	378	454	530	605	681	757	832	908	984	1059	1135	1211
анодированная в цвет латуни	378	454	530	605	681	757	832	908	984	1059	1135	1211
в цвет по RAL	399	481	562	644	725	807	888	969	1051	1132	1214	1295
с фактурой дерева, мрамора, гранита	460	557	654	750	847	944	1040	1137	1234	1330	1427	1524
нержавеющая сталь полированная	480	581	683	784	886	987	1089	1190	1292	1393	1495	1596
Высота конвектора 500 мм												
анодированная в цвет алюминия	415	499	582	665	748	831	914	997	1080	1163	1246	1329
анодированная в цвет бронзы	427	513	598	684	769	855	940	1026	1111	1197	1282	1368
анодированная в цвет латуни	427	513	598	684	769	855	940	1026	1111	1197	1282	1368
в цвет по RAL	447	538	629	720	811	902	993	1084	1175	1266	1357	1448
с фактурой дерева, мрамора, гранита	508	614	720	827	933	1039	1145	1252	1358	1464	1570	1677
нержавеющая сталь полированная	527	638	750	861	972	1083	1194	1305	1416	1527	1638	1749
Высота конвектора 600 мм												
анодированная в цвет алюминия	460	552	644	736	828	920	1013	1105	1197	1289	1381	1473
анодированная в цвет бронзы	473	568	663	758	852	947	1042	1137	1231	1326	1421	1516
анодированная в цвет латуни	473	568	663	758	852	947	1042	1137	1231	1326	1421	1516
в цвет по RAL	492	592	692	792	892	992	1092	1192	1292	1392	1492	1592
с фактурой дерева, мрамора, гранита	553	668	783	898	1013	1129	1244	1359	1474	1590	1705	1820
нержавеющая сталь полированная	572	692	812	932	1052	1172	1292	1412	1532	1653	1773	1893

1) Возможно изготовление конвектора любой длины. Стоимость конвектора рассчитывается пропорционально длины без дополнительных наценок.



Воспользуйтесь программой Varcalc для быстрого расчета тепловой мощности и стоимости конвектора.
<http://varmann.ru/service/varcalc/>

Размеры Ntherm Maxi 370 [мм]



Вид сверху конвектора Ntherm Maxi 370 с роликовой решеткой, с U-образным бортом.

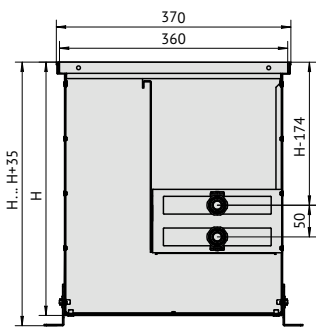

Разрез Ntherm Maxi 370 с U-образным бортом.



Вид сбоку конвектора Ntherm Maxi 370 с U-образным бортом.

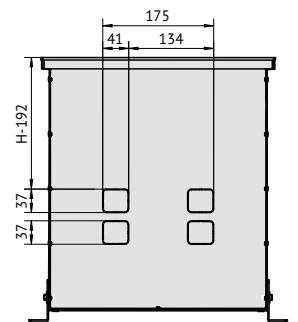

Вид с торца Ntherm Maxi 370 с U-образным бортом.

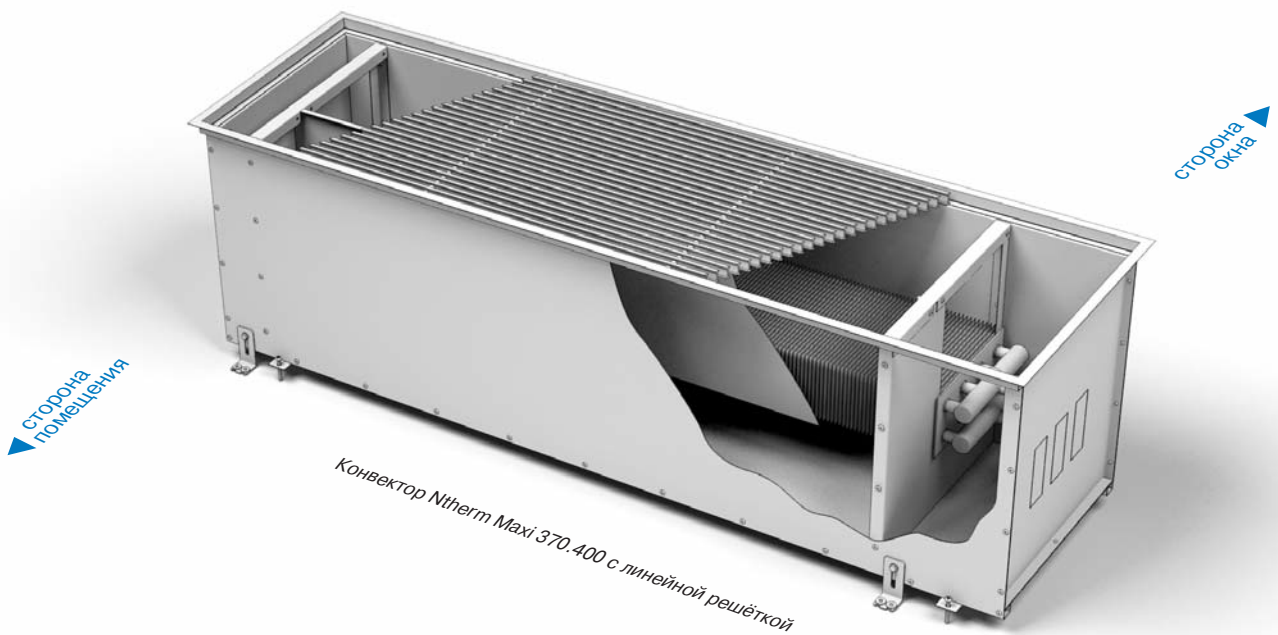

Теплопроизводительность Ntherm Maxi 370 [Вт]

Температура теплоносителя [°C]	Температура в помещении [°C]	Стандартная длина конвектора ¹⁾ [мм]											
		800	1000	1200	1400	1600	1800	2000	2200	2400	2600	2800	3000
Высота конвектора 300 мм													
95/85	20	1495	2029	2563	3097	3631	4165	4698	5232	5766	6300	6834	7368
90/70	20	1214	1648	2081	2515	2949	3382	3816	4249	4683	5117	5550	5984
75/65	20	949	1288	1627	1966	2305	2644	2983	3322	3661	4000	4339	4678
Высота конвектора 400 мм													
95/85	20	1753	2379	3005	3631	4257	4883	5509	6135	6761	7387	8013	8639
90/70	20	1419	1926	2433	2940	3446	3953	4460	4967	5474	5980	6487	6994
75/65	20	1105	1500	1895	2290	2685	3079	3474	3869	4264	4659	5053	5448
Высота конвектора 500 мм													
95/85	20	2035	2762	3489	4216	4943	5670	6397	7124	7851	8578	9305	10032
90/70	20	1643	2230	2816	3403	3990	4577	5163	5750	6337	6924	7510	8097
75/65	20	1275	1731	2186	2641	3097	3552	4008	4463	4918	5374	5829	6285
Высота конвектора 600 мм													
95/85	20	2115	2870	3625	4381	5136	5891	6647	7402	8157	8913	9668	10423
90/70	20	1699	2306	2913	3520	4126	4733	5340	5947	6554	7160	7767	8374
75/65	20	1312	1780	2248	2717	3185	3654	4122	4590	5059	5527	5996	6464

¹⁾ Возможно изготовление конвектора любой длины. Тепловая мощность конвектора рассчитывается пропорционально длины.

Стоимость Ntherm Maxi 370 [€]

Исполнение алюминиевой решетки	Стандартная длина конвектора [мм]											
	800	1000	1200	1400	1600	1800	2000	2200	2400	2600	2800	3000
Высота конвектора 300 мм												
анодированная в цвет алюминия	395	480	566	651	737	822	908	993	1079	1164	1250	1335
анодированная в цвет бронзы	406	494	582	670	758	846	934	1022	1110	1198	1286	1374
анодированная в цвет латуни	406	494	582	670	758	846	934	1022	1110	1198	1286	1374
в цвет по RAL	435	531	626	722	817	912	1008	1103	1199	1294	1390	1485
с фактурой дерева, мрамора, гранита	515	630	745	861	976	1092	1207	1322	1438	1553	1668	1784
нержавеющая сталь полированная	525	643	761	879	997	1115	1233	1351	1469	1587	1705	1823
Высота конвектора 400 мм												
анодированная в цвет алюминия	423	514	606	697	788	880	971	1063	1154	1246	1337	1428
анодированная в цвет бронзы	435	529	623	717	811	905	999	1094	1188	1282	1376	1470
анодированная в цвет латуни	435	529	623	717	811	905	999	1094	1188	1282	1376	1470
в цвет по RAL	463	564	666	767	869	970	1071	1173	1274	1376	1477	1579
с фактурой дерева, мрамора, гранита	542	664	785	906	1028	1149	1270	1392	1513	1635	1756	1877
нержавеющая сталь полированная	553	677	801	925	1049	1173	1296	1420	1544	1668	1792	1916
Высота конвектора 500 мм												
анодированная в цвет алюминия	478	581	684	788	891	994	1098	1201	1304	1408	1511	1614
анодированная в цвет бронзы	491	598	704	810	917	1023	1129	1236	1342	1448	1555	1661
анодированная в цвет латуни	491	598	704	810	917	1023	1129	1236	1342	1448	1555	1661
в цвет по RAL	518	631	744	858	971	1084	1198	1311	1424	1538	1651	1764
с фактурой дерева, мрамора, гранита	597	731	864	997	1130	1263	1397	1530	1663	1796	1930	2063
нержавеющая сталь полированная	608	744	879	1015	1151	1287	1423	1559	1694	1830	1966	2102
Высота конвектора 600 мм												
анодированная в цвет алюминия	529	643	758	872	987	1101	1216	1330	1445	1559	1674	1788
анодированная в цвет бронзы	544	662	780	898	1015	1133	1251	1369	1487	1604	1722	1840
анодированная в цвет латуни	544	662	780	898	1015	1133	1251	1369	1487	1604	1722	1840
в цвет по RAL	569	694	818	943	1067	1191	1316	1440	1565	1689	1814	1938
с фактурой дерева, мрамора, гранита	649	793	937	1082	1226	1371	1515	1659	1804	1948	2092	2237
нержавеющая сталь полированная	659	806	953	1100	1247	1394	1541	1688	1835	1982	2129	2276

¹⁾ Возможно изготовление конвектора любой длины. Стоимость конвектора рассчитывается пропорционально длины без дополнительных наценок.



Воспользуйтесь программой Varcalc для быстрого расчета тепловой мощности и стоимости конвектора.
<http://varmann.ru/service/varcalc/>

Вентили на подающую линию DN15, G3/4"



тип 701301
прямой

тип 701302
угловой

тип 701303
осевой

Вентили на подающую линию DN15, G3/4", с защитным колпачком, в латунном корпусе, с нержавеющей стальным шпинделем и двойным концевым уплотнением, для двухтрубных систем отопления, $k_{VS}=1.35$, для однетрубных систем отопления, $k_{VS}=1.8$. Используются для конвекторов с подключением "сбоку" без встроенного вентиля.

Макс. рабочая температура	120 °C
Макс. рабочее давление	10 бар
Стоимость	18 €
Стоимость типа 701303 (осевой)	20 €

Термоэлектрический сервопривод ~220В



тип 702361

Термоэлектрический сервопривод для монтажа на термостатический вентиль конвектора, резьбовое соединение M 30 x 1.5. Подключается к настенному регулятору тип 703402, 703403 или к встроенному блоку регулирования. Имеет индикатор вкл/выкл.

Напряжение питания	~ 230 В ± 10 В
Пусковой ток	0,25 А
Ток потребления	0,011 А
Класс защиты	IP 54
Диапазон рабочих температур	- 5..+ 50 °C
Длина кабеля	0,8 м
Цвет корпуса	белый
Стоимость	43 €

Вентили на обратную линию DN15, G 3/4"



тип 701311
прямой

тип 701312
угловой

Вентиль запорный DN15, 1/2", с предварительной настройкой расхода теплоносителя через конвектор, предоставляет возможность демонтажа теплообменника без опорожнения всей системы.

Макс. рабочая температура	120 °C
Макс. рабочее давление	10 бар
Стоимость	11 €

Головка ручного привода



тип 702301

Головка ручного привода для монтажа на термостатический вентиль конвектора, резьбовое соединение M 30 x 1.5. Для ручного регулирования тепловой мощности конвектора.

Цвет корпуса	белый
Стоимость	7 €

Термоэлектрический сервопривод -24В



тип 702371

Термоэлектрический сервопривод для монтажа на термостатический вентиль конвектора, резьбовое соединение M 30 x 1.5. Предназначен для комплектации конвекторов с напряжением питания вентиляторов -24В. Подключается к встроенному блоку регулирования. Имеет индикатор вкл/выкл.

Напряжение питания	- 24 В
Ток потребления	0,125 А
Класс защиты	IP 30
Диапазон регулировочных температур	- 5..+ 50 °C
Длина кабеля	1 м
Цвет корпуса	белый
Стоимость	43 €

Настенный регулятор Varmann Vartronic Естественная конвекция



тип 703402



тип 703403

Настенный электронный регулятор используется в сочетании с сетью термоэлектрических сервоприводов (тип 702361) для регулирования воздуха в помещении конвекторами с естественной конвекцией.

Напряжение питания	~230 В
Диапазон регулировочных температур	7...50 °С
Цвет корпуса	белый
Стоимость (тип 703402)	58 €
Стоимость (тип 703403)	63 €

Настенный регулятор Varmann Vartronic Принудительная конвекция



тип 703303



тип 703304

Программируемый регулятор для регулирования температуры в помещении конвекторами с принудительной конвекцией плавным (тип 703304) или трехступенчатым (тип 703303) изменением скорости вращения вентиляторов в автоматическом режиме, а также в режиме ручного регулирования.

Напряжение питания	~230 В
Диапазон регулировочных температур	7...35 °С
Цвет корпуса	белый
Стоимость (тип 703303)	97 €
Стоимость (тип 703304)	125 €



тип 703313



тип 703314

Программируемый регулятор для регулирования температуры в помещении конвекторами с принудительной конвекцией изменением трех скоростей вращения вентиляторов в автоматическом режиме, а также в режиме ручного регулирования.

Напряжение питания	~230 В
Диапазон регулировочных температур	7...35 °С
Цвет корпуса	белый
Стоимость (тип 703313)	50 €
Стоимость (тип 703314)	70 €

Термостат с дистанционным управлением



тип 702311

Термостат с жидкостным датчиком для монтажа на термостатический вентиль, резьбовое соединение М 30 x 1.5, настенного монтажа, с защитой от замерзания теплоносителя до 6 °С.

Диапазон регулировочных температур	7...28 °С
Цвет корпуса	белый
Длина капиллярной трубки	5 м
Стоимость	95 €

Блок питания Varmann Vargpower



тип 703701



тип 703702

Блок питания для монтажа под DIN-рейку для питания конвекторов с напряжением питания вентиляторов -24В.

Напряжение на входе	~115/230 В ± 10 В
Напряжение на выходе	-24 В
Макс. мощность потребления (тип 703701)	120 Вт
Макс. мощность потребления (тип 703702)	240 Вт
Стоимость (тип 703701)	80 €
Стоимость (тип 703702)	120 €