

Energolux

CASSETTE



СПЛИТ-СИСТЕМЫ КАССЕТНОГО ТИПА

Сплит-системы кассетного четырехпоточного типа обеспечивают объемное воздуховыделение, гарантирующее равномерное охлаждение или обогрев всего помещения. Внутренние блоки имеют компактные размеры, низкий уровень шума, встроенный дренажный насос (высота подъема 1200 мм) и укомплектованы воздушными фильтрами тонкой очистки. Также есть возможность отвода воздуховодов в соседнее помещение. А для моделей SAC24-60 возможен подмес свежего воздуха с улицы через специальное отверстие.



Опционально возможно подключение Wi-Fi модуля для дистанционного управления кондиционером из любой точки мира.

Кассетные кондиционеры идеальны для установки в помещениях сложной конфигурации или большой площади, например, в офисах, торговых залах и ресторанах.

CASSETTE

200 000\$

ЗАСТРАХОВАНО

R410a

ФРЕОН



















3

ГОДА

ГАРАНТИЯ

Wi-Fi

ОПЦИЯ

-  Инфракрасный пульт (в комплекте)
-  Проводной пульт (опция)
-  Режим энергосбережения
-  Самоочистка внутреннего блока
-  Объемное воздухо-распределение
-  Подключение воздуховодов
-  Турборежим
-  Тихий режим
-  Горячий запуск
-  24-часовой таймер
-  Режим IFEEL
-  Энергонезависимая память
-  Автоматический выбор режима
-  Автоматическая разморозка
-  Работа в режиме обогрева до -15 °C
-  Дренажный насос
-  Самодиагностика
-  Низкотемпературный комплект (опция)
-  Интеграция в «Умный дом» (опция)

SAC12C2-A, SAC18C2-A

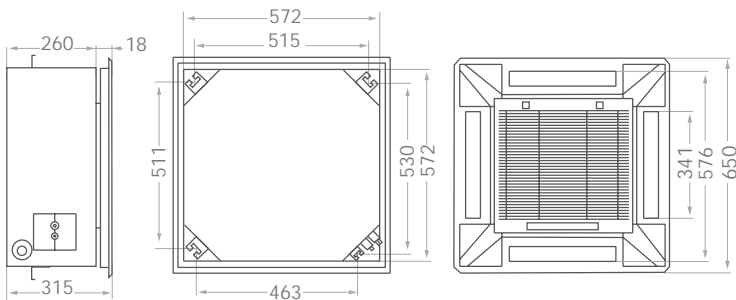

SAC24C1-A, SAC36C1-A

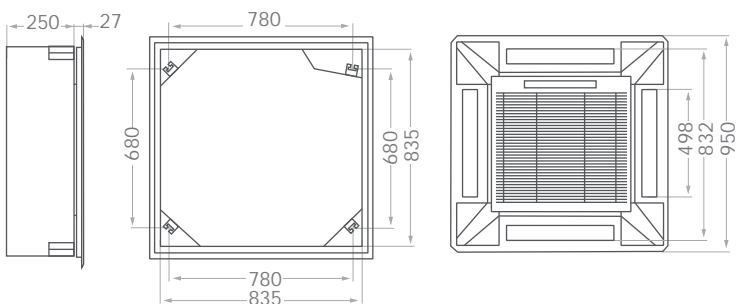

SAC48C1-A, SAC60C1-A

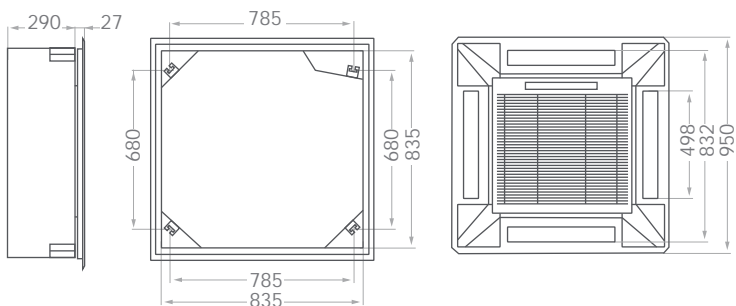

*Габариты наружных блоков на стр. 80-81

ДОПОЛНИТЕЛЬНЫЕ ВОЗМОЖНОСТИ

Проводные пульты	Центральный пульт	Адаптер для ЦПУ	Wi-Fi модуль
 SWC06A1	 SWC02A1	 SCC70A1	 SIA01A1
			 SIW01A1

SAC12C2-A, SAC18C2-A

1 фаза
220-230 В,
50 Гц

Автомат защиты
16А

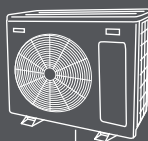

Кабель силовой для:
SAC12C2-A – 3 × 1,5 мм²
SAC18C2-A – 3 × 2,5 мм²

8 × 1,5 мм²

SAC24C1-A

1 фаза
220-230 В,
50 Гц

Автомат защиты
20А

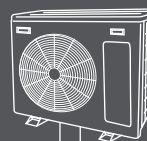

3 × 2,5 мм²

9 × 1,5 мм²

Модель		SAC12C2-A	SAC18C2-A	SAC24C1-A	SAC36C1-A	SAC48C1-A	SAC60C1-A
Производительность, кВт	Охлаждение	3,6	5,3	7,2	10,6	14,0	17,6
	Обогрев	3,9	5,8	8,08	11,7	15,5	18,5
Потребляемая мощность, кВт	Охлаждение	1,19	1,76	2,39	3,77	4,87	5,71
	Обогрев	1,2	1,8	2,5	3,5	5,13	6,0
Энергоэффективность, кВт/кВт	Охлаждение	EER/Класс 3,03 / B	3,01 / B	3,01 / B	2,81 / C	2,87 / C	3,08 / B
	Обогрев	COP/Класс 3,25 / C	3,22 / C	3,23 / C	3,34 / C	3,02 / D	3,08 / D
Рабочий ток, А	Охлаждение	5,49	8,08	11,06	6,76	8,88	10,42
	Обогрев	5,63	8,27	11,59	6,28	9,33	10,88
Электропитание		1 фаза, 230 В, 50 Гц			3 фазы и нейтраль, 400 В, 50 Гц		
Сторона подключения		Внутренний блок			Наружный блок		
Максимальная длина фреонпровода, м		15	20	30	50	50	50
Максимальный перепад высот, м		10	15	15	30	30	30
Диаметр жидкостной трубы, мм (дюймы)		6,35 (1/4)	6,35 (1/4)	9,52 (3/8)	9,52 (3/8)	9,52 (3/8)	9,52 (3/8)
Диаметр газовой трубы, мм (дюймы)		12,7 (1/2)	12,7 (1/2)	15,88 (5/8)	15,88 (5/8)	19,05 (3/4)	19,05 (3/4)
Внутренний блок		SAC12C2-A	SAC18C2-A	SAC24C1-A	SAC36C1-A	SAC48C1-A	SAC60C1-A
Расход воздуха (макс./средний/мин.), м³/ч		620/496/434	900/720/630	1300/1040/910	1500/1200/1050	1800/1440/1260	1800/1440/1260
Уровень звукового давления, дБ(А)		41/38/32	41/38/32	45/42/36	48/45/39	50/47/41	50/47/41
Диаметр дренажной трубы, мм		20	25	25	32	32	32
Размеры (В x Ш x Г), мм	Без упаковки	263×615×615	263×615×615	250×835×835	250×835×835	290×835×835	290×835×835
	В упаковке	330×700×700	330×700×700	310×910×910	310×910×910	350×910×910	350×910×910
Вес, кг	Без упаковки	17,5	18	24	24	26,5	26,5
	В упаковке	21,5	22	27,5	27,5	30,5	30,5
Декоративная панель		SCP13A2	SCP13A2	SCP12A2	SCP12A2	SCP12A2	SCP12A2
Размеры (В x Ш x Г), мм	Без упаковки	55×650×650	55×650×650	55×950×950	55×950×950	55×950×950	55×950×950
	В упаковке	80×710×710	80×710×710	100×1000×1000	100×1000×1000	100×1000×1000	100×1000×1000
Вес, кг	Без упаковки	3	3	5	5	5	5
	В упаковке	5	5	7	7	7	7
Наружный блок		SAU12U2-A	SAU18U2-A	SAU24U1-A	SAU36U2-A	SAU48U1-A	SAU60U1-A
Расход воздуха, м³/ч		2500	2500	3000	3850	6400	6400
Уровень звукового давления, дБ(А)		53	55	60	60	60	60
Гарантированный диапазон рабочих температур наружного воздуха, °С	Охлаждение	-15 ~ +48 (-30 ~ +48 для моделей, доработанных низкотемпературным комплектом)					
	Обогрев	-15 ~ +24					
Заводская заправка хладагента R410a (до 5 м), г		750	1250	1400	2150	2750	2900
Дополнительная заправка хладагента, г/м		20	20	50	70	70	70
Размеры (В x Ш x Г), мм	Без упаковки	528×723×280	545×798×316	655×824×302	805×970×395	1366×940×368	1366×940×368
	В упаковке	611×835×338	635×918×402	725×947×430	860×1090×455	1500×1080×460	1500×1080×460
Вес, кг	Без упаковки	28	42	50	69	101	102
	В упаковке	31,5	45	54	73,5	112	113

SAC36C1-A, SAC48C1-A,
SAC60C1-A3 фазы
380-400 В,
50 Гц